

# Tables et tables de réunion Ogi Y descriptif technique



.mdd

MDD, créée en 1993 à Sępólno Krajeńskie en Pologne, est d'abord une histoire d'amitié entre Jaroslaw DABROWSKI et Zbigniew MATTYA.

Depuis l'origine, nous souhaitons incarner un modèle d'entreprise où l'humain est la première des préoccupations. Nous considérons que l'épanouissement personnel de chaque membre de notre équipe, est la clé de notre succès. Garder comme piliers des valeurs familiales participe à ce projet.

Nous créons du mobilier répondant aux besoins spécifiques des espaces de travail. Pour vous permettre de favoriser le travail collaboratif, la créativité et les échanges dans l'entreprise, nous vous proposons un mobilier design, conçu PAR et POUR l'homme. Grâce à notre politique de réinvestissement constant dans l'outil de production nous disposons d'un parc de machines modernes, permettant une fabrication de qualité. Citoyens du monde, nous agissons aujourd'hui en pensant aux générations de demain. Ainsi nous utilisons des matériaux au taux de recyclabilité proche de 95%.

Le monde du travail est en mutation constante. Nous veillons, et collaborons avec des designers et nos clients, pour anticiper et être toujours au plus près du besoin.



## Informations générales :

### Garantie :

Produits MDD - **5 ans**.

Composants électriques et tissus - **2 ans**.

### Mélaminé - certifié :



### Montage :

livrée en pièces détachées

### Emballage :

carton

### Conforme aux normes :

PN-EN 15372:2010

### Densité du panneau :

12 mm - 690 - 750 kg/m<sup>3</sup>

18 mm - 650 - 690 kg/m<sup>3</sup>

28 mm - 610 - 630 kg/m<sup>3</sup>

36 mm - 610 - 630 kg/m<sup>3</sup>

## Plateau

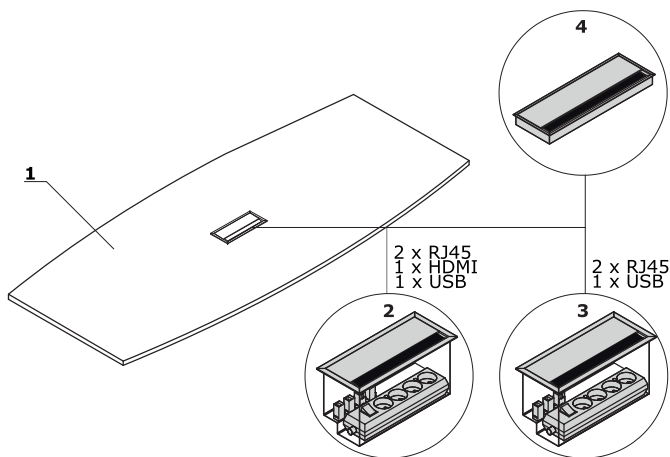

1. Plateau - mélaminé 28 mm, chants ABS

**OPTION PAYANTE:**

- 2. Mediabox M04H - 2xRJ45 (classe E, cat. 6); 1xUSB/1xHDMI/4x230V, couleur: M009 - aluminium semi-mate
- 3. Mediabox M04 - 2xRJ45 (classe E, cat. 6); + 1 x USB + 4 x 230V, couleur: M009 - aluminium semi-mate
- 4. Top access M05 - couleur: M009 - aluminium semi-mate

## Piètement - tables et tables de réunion Ogi Y

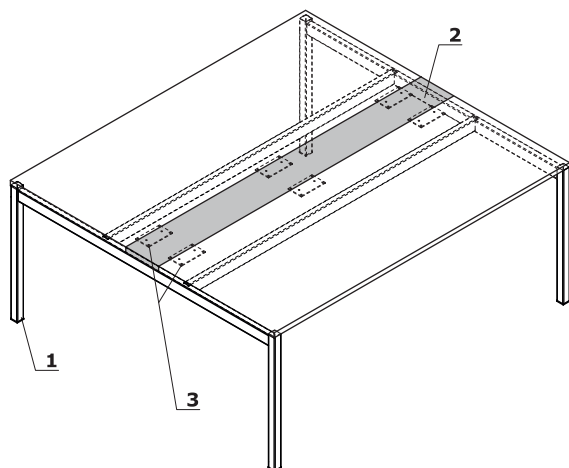

- 1. Pied - métal, finition peinture poudre époxy, profil 40x40 mm
- 2. Plateau central - couleurs : 26-aluminium satiné, 67-blanc pastel, 154-anthracite, 08 - noir; en standard sans mediabox
- 3. Platines de finition

ATTENTION: Couleur du milieu du plateau accordée à la couleur du piètement

Tables et tables de réunion- piétement Ogi Y

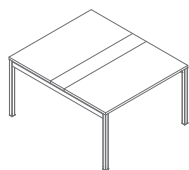

**SY22**  
1200 / 1410 / 740  
56.6 kg

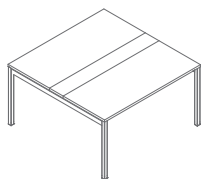

**SY24**  
1400 / 1410 / 740  
60.4 kg

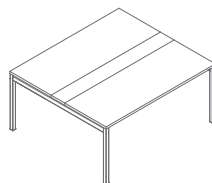

**SY26**  
1600 / 1410 / 740  
66.6 kg

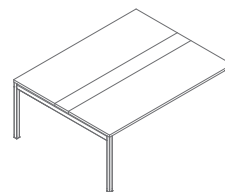

**SY28**  
1800 / 1410 / 740  
75.2 kg

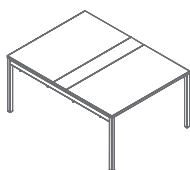

**SY02**  
1200 / 1610 / 740  
63.9 kg

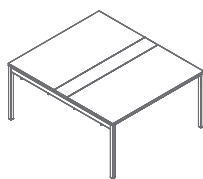

**SY04**  
1400 / 1610 / 740  
71.7 kg

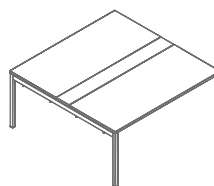

**SY06**  
1600 / 1610 / 740  
79.9 kg

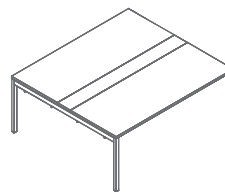

**SY08**  
1800 / 1610 / 740  
88.5 kg

Élément suivant Ogi Y - pour multiplier les postes

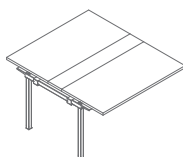

**SY32**  
1200 / 1410 / 740  
48.8 kg

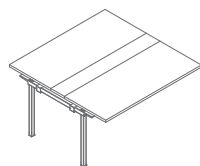

**SY34**  
1400 / 1410 / 740  
52.6 kg

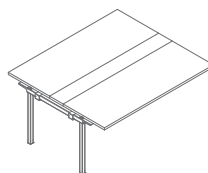

**SY36**  
1600 / 1410 / 740  
58.8 kg

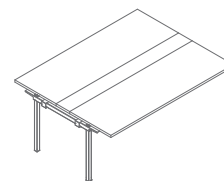

**SY38**  
1800 / 1410 / 740  
67.4 kg

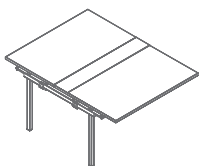

**SY12**  
1200 / 1610 / 740  
55.7 kg

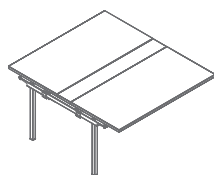

**SY14**  
1400 / 1610 / 740  
63.5 kg

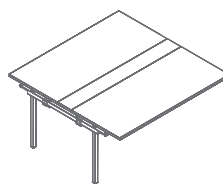

**SY16**  
1600 / 1610 / 740  
71.7 kg

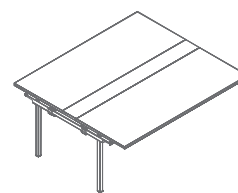

**SY18**  
1800 / 1610 / 740  
80.3 kg

---

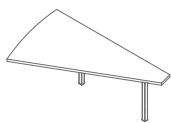
**Élément suivant Ogi Y - pour multiplier les postes**

**BOX60**  
1000 / 1610 / 740  
17,5 kg

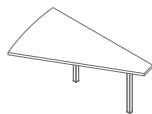

**BOX50**  
1000 / 1410 / 740  
16,5 kg

---

**Plateau**



**Piètement**

